

RADIAL FAN WITH FORWARD CURVED BLADES

Радиальный вентилятор с вперед загнутыми лопатками

Radialventilator mit vorwärts gekrümmten Schaufeln

Wentylator promieniowy z łopatkami pochylonymi do przodu



MOTOR TYPE / Тип двигателя / Motortyp / Typ silnika:

R2E 160-AY50-26 RF2C-160/062 K365

VOLTAGE / Напряжение / Spannung / Napięcie znamionowe:

230 V~ 50 Hz

MAXIMUM PRESSURE / Полное давление / Maximaler Druck / Spręż max.:

630 Pa

MAX. AIR FLOW / Макс. производ. / Max Luftfördermenge / Wydatek max.:

620 m³/h

SPEED / Частота вращения / Drehzahl / Prędkość obrotowa:

2500 rpm

2740 rpm

POWER INPUT / Входная мощность / Leistungsaufnahme / Moc pobierana:

210 W

278 W

WEIGHT / Масса / Gewicht / Masa:

4.10 kg

PERM. AMB. TEMP. / Zuläs.Umgeb. Temp. / Допуст. темп. среды / Dop. temp. otoczenia:

-25°C do +40°C

MATERIAL OF IMPELLER / Материал ротора / Laufradmaterial / Materiał wirnika:

GALVANIZED STEEL / оцинкованная сталь / verzinkter Stahl / stal cynkowa

HOUSING / Gehäuse / Корпус / Obudowa:

ALUMINUM / Aluminium / Алюминий / Aluminiowa

FLANGE / Фланец / Flansche / Kołnierz:

SIZE AND HOLES CAN BE ADAPTED TO THE REQUIREMENTS

/ Размер и отверстия могут быть адаптированы к требованиям / Größe und Bohrungen kann den Anforderungen angepasst werden / Rozmiar i otwory mogą być dostosowane do wymagań

FAN DIMENSIONS / Размеры вентилятора / Lüfterabmessungen / Wymiary wentylatora:

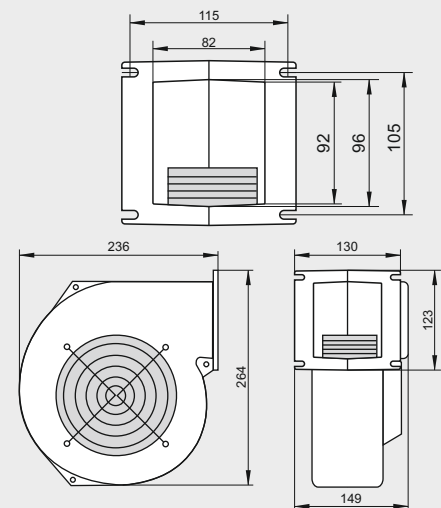

CONNECTION DIAGRAM / Схема подключения / Anschlussbild / Schemat połączenia:

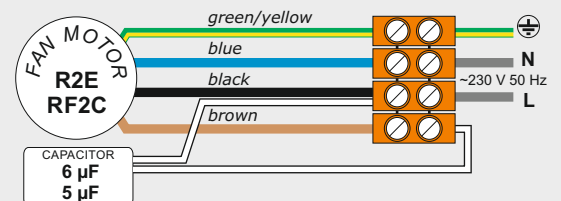

CURVES / Характеристика / Curves / Charakterystyka:

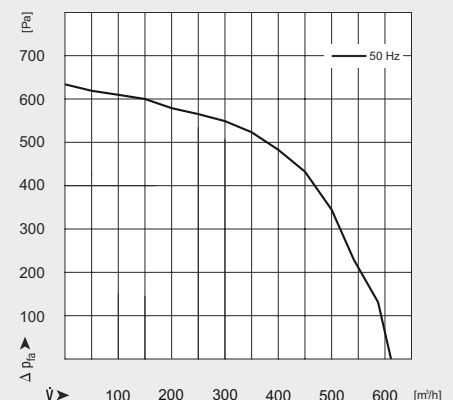

Screen / Диафрагма / Blende / Przysłona:

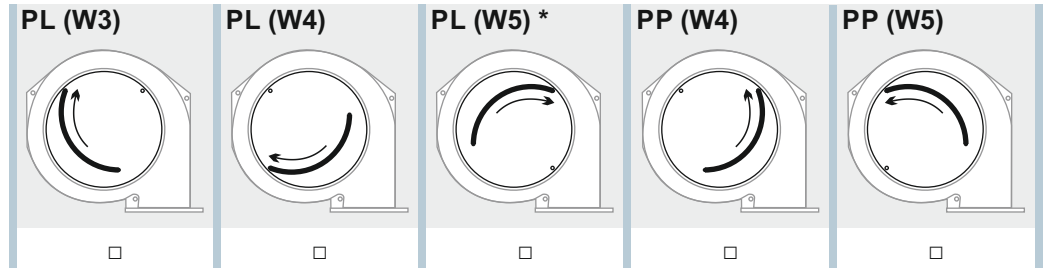
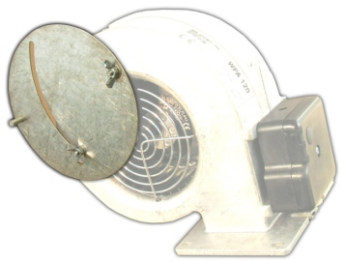

* PL(W5) - collision with normal valve KZW and deep valve KGL

Flap / Клапан / Klappe / Klapka:

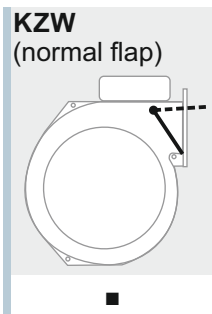

KZW
(normal flap)
The flap with the largest coverage area of the outlet.

In the open position, sticking out a bit out of the housing.

Terminal box / Клеммная коробка / Schaltschrank / Puszka elektryczna:

Side assembly,
with IEC socket

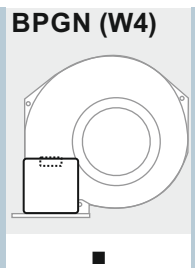
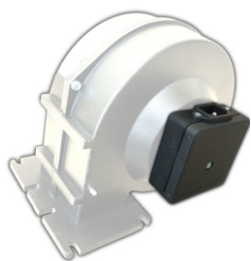

Side assembly,
with hole for the power cord

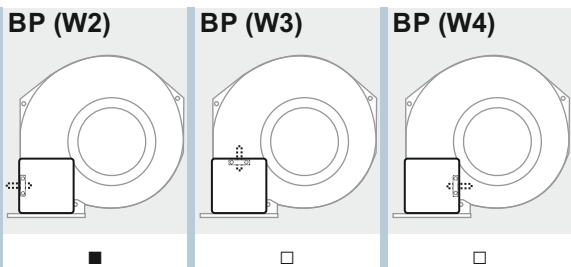

Power cable / Кабель питания / Stromkabel / Kabel sieciowy:



+0,15m
+0,30m
+0,80m
+1,60m
+2,00m
+2,50m
+3,00m

Housing painted / Корпус окрашен / Cover lackiert / Malowana obudowa:



M
black
semi-gloss
powder coating